

Limpeza / Carros de servicio de habitaciones

e-Atlas 800

Limpeza eficiente



Equipamiento estandar

- Bastidor de aluminio anodizado
- 1 compartimento abierto para productos de cortesía
- 3 niveles para colocar ropa limpia
- 1 volante horizontal
- Paragolpes envolvente gris antimarcas
- 2 ruedas fijas y 2 giratorias de Ø160 mm con recubrimiento de poliamida antimarcas

Technical info

- Peso neto: 82 kg
- Capacidad de carga: 250 kg
- Autonomía de trabajo: al menos 1 día entero
- Tiempo de carga: 7 horas
- Potencia: 240 W
- Batería: AGM 12V
- Velocidad máxima en marcha adelante: 6 km/h
- Velocidad máxima en marcha atrás: 3 km/h
- Certificado CE

Opciones

- Pedal de desbloqueo para rueda motorizada
- Bolsa para sábanas y toallas 160 l con cremallera
- Bolsa para sábanas y toallas 160 l
- Bandeja extraíble para productos de cortesía, 60 o 120 mm
- Soporte para identificación
- Soporte para escoba combinado con soporte para bolsa
- Múltiples soportes para escoba
- Separadores de aluminio con sección transversal



Soporte individual para bolsas de basura y base plegable



Soporte doble para bolsas de basura (clasificación selectiva de residuos) y base plegable

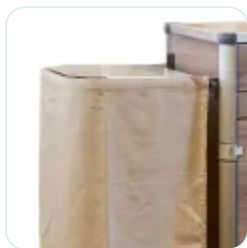

Cortina para bolsas de basura

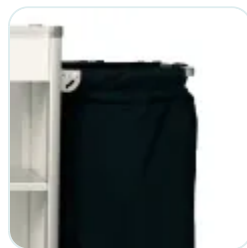

Soporte para bolsa para sábanas y base plegable



Base plegable: posición inferior y/o media altura



Separadores rectos para compartimento/cajón de productos de cortesía



Cajón para productos de cortesía

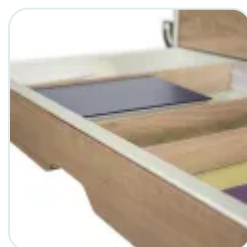

Cajón de papelería con separadores rectos



Puertas con o sin cerradura (apertura hasta 270°)



Sistema de acople para módulos Callisto o Hermia



Caja estanca apilable para vajilla

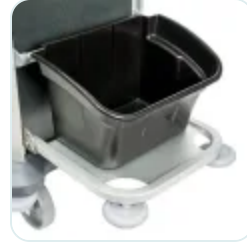

Cubeta lateral (bacbis) 15 o 30 l



Tapa con o sin cerradura para el compartimiento para productos de cortesía



Cajas laterales para varios usos



Soporte y gancho para mopa



Volante horizontal adicional



Protección adicional mediante paragolpes adicionales en las esquinas

E-ATLAS 800

Acabado

Compact



Caviar



Wengué

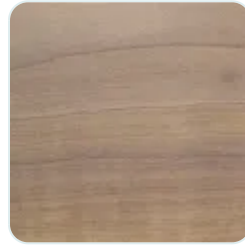

Almendra



Roble antiguo

Anodisation



Natural



Champán



Bronce



Negro

Ejemplos de configuraciones



Modelo básico



Cajón para productos de papelería



Cajón para productos de cortesía



Cajón para productos de cortesía y papelería



Tapa del compartimiento para productos de cortesía



Tapa del compartimiento de productos de cortesía y cajón para productos de papelería



Puertas



Cajón y puertas para productos de papelería



Cajón y puertas para productos de cortesía



Cajón para productos de cortesía, cajón para productos de papelería y puertas



Tapa y puertas del compartimiento de productos de cortesía



Tapa del compartimiento para productos de cortesía, cajón para productos de papelería y puertas

Dimensiones

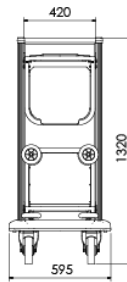
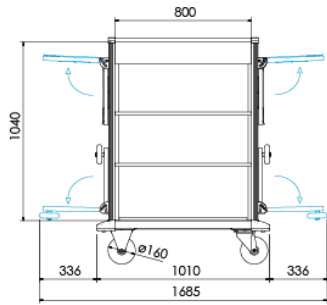

E-ATLAS 800

Overall dimensions

Width	Depth	Height	Wheels Ø
1010 mm	595 mm	1320 mm	160 mm

Inside dimensions

Width	Depth
800 mm	420 mm